

КОВОЧНОЕ
ПРОИЗВОДСТВО



 **UNIOR**®



СПЕЦИАЛЬНЫЕ
СТАНКИ

ТУРИЗМ

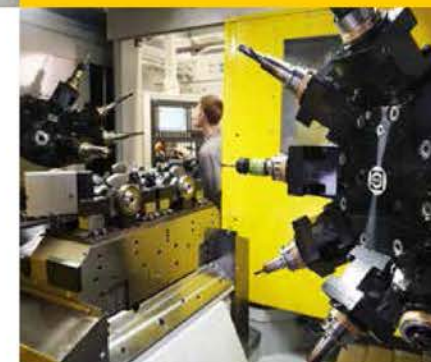

РУЧНОЙ
ИНСТРУМЕНТ



ООО «УНИОР ПРОФЕШНЛ ТУЛЗ»

КОМПАНИЯ

ООО "Униор Профешнл Тулз" – дочернее предприятие и официальное представительство компании UNIOR d.d. в России и странах СНГ с головным офисом и центральным складом в Санкт-Петербурге, а также представительствами и складами в Москве и Екатеринбурге.



ЗАДАЧИ

Основная задача нашей компании – обеспечение поддержки предприятий в реализации их производственных, эксплуатационных и ремонтных задач с помощью поставки качественного профессионального ручного инструмента.



ЦЕЛИ

Свою цель мы видим в том, чтобы помочь каждому клиенту в выборе того инструмента, который необходим именно ему. Для этого наша компания расширила ассортимент доступного инструмента, добавив к 5,5 тысячам наименований, производимых на заводе UNIOR.



100 лет мастерства во имя тысячелетия успеха!

1919

1950

1970

1975

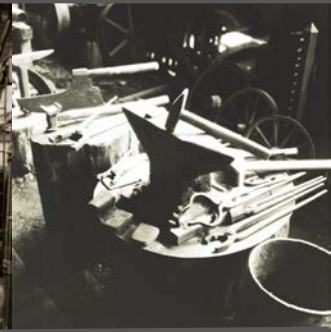

1980

1997

ANNIVERSARY **100**
UNIOR[®]
A century of excellence for next millennium



1 9 1 9



2 0 1 9

ЕВРОПЕЙСКИЙ ПАРТНЕР ВЫСОКИХ СТАНДАРТОВ С 1919 ГОДА

Производственные площадки в Словении

Группа компаний UNIOR



UNIOR является всемирно известной компанией, славящейся своими знаниями в области металлообработки. В процессе развития компания UNIOR закрепила за собой позицию известного поставщика для автомобильной промышленности. Компания со своими исключительными традициями кузнечного дела и оригинальным дизайном высококачественных инструментов является помощником как для любителей, так и для профессиональных мастеров. Благодаря полному пониманию технологических процессов компания Unior является отличным партнёром в области разработки решений для автоматизированной обработки металлов.

*Название компании "UNIOR", а также соответствующая торговая марка берет начало в производственном секторе **UNI**verzalna **OR**odnja ("УНИверсальное **OP**удие")*

STORE STEEL – КОНТРОЛЬ НАД КАЧЕСТВОМ

Изделия с отличными характеристиками

Как совладелец сталелитейного завода Štore Steel, славящегося высококачественным стальным литьём, компания Unior осуществляет также соответствующий контроль над качеством исходных материалов. Хромованадиевая сталь, из которой изготавливаются как кованные изделия, так и ручные инструменты компании Unior, отличается значительной твёрдостью и длительным сроком службы. Важной частью разработки является также дальнейшее улучшение материалов, которое обеспечит ещё более высокое качество инструментов и другой продукции компании Unior.



ПОЛНЫЙ ЦИКЛ ПРОИЗВОДСТВА

РАЗРАБОТКА:

Unior всегда разрабатывает инструменты с учётом потребностей пользователей.

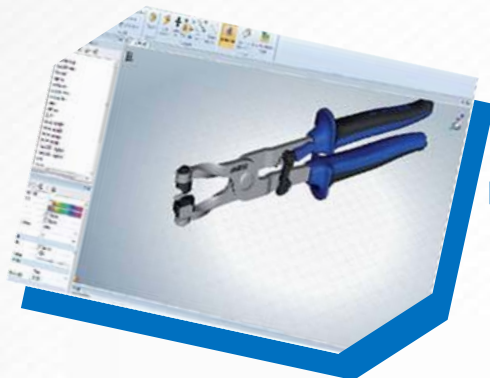

СЫРЬЁ:

Unior - совладелец сталелитейного завода Store Steel, обеспечивающего бесперебойные поставки высококачественного сырья.

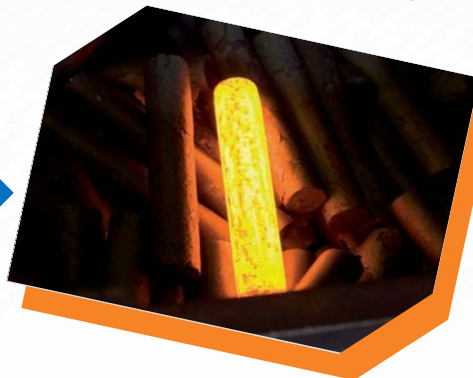

СЕРТИФИКАЦИЯ:

Качество инструментов отвечает строгим требованиям мировых и европейских стандартов.



ИЗГОТОВЛЕНИЕ:

Ковка, механическая и термическая обработки, поверхностная защита материала.



КОНТРОЛЬ:

Контроль качества производственных процессов производится на всех этапах изготовления.



ЛОГИСТИКА:

Оперативность поставок достигается путём тщательного планирования потоков сырья, материалов и готовой продукции.



ДЕЙСТВУЮЩАЯ СЕРТИФИЦИРОВАННАЯ СИСТЕМА КОНТРОЛЯ КАЧЕСТВА

ISO 9001

BUREAU VERITAS
Certification



Сертификат контроля качества согласно ISO 9001 по программе Ручные инструменты был впервые получен в 1994 году. Система контроля качества компании UNIOR d.d. приведена в соответствие с требованиями стандарта ISO 9001:1999.

ISO 14001

BUREAU VERITAS
Certification



В компании UNIOR d.d. введена система экологического менеджмента в соответствии с требованиями стандарта ISO 14001:2004.

ISO/TS 16949

BUREAU VERITAS
Certification



Система контроля в автомобильной промышленности, согласно требованиям следующих стандартов:

- QS 9000 для ковочного производства, 2000 год (заменён на ISO/TS 16949)
- VDA 6.1 для ковочного производства, 2003 год (заменён на ISO/TS 16949)
- ISO TS 16949 для ковочного производства и порошковой металлургии, 2005 год
- VDA 6.4 для специальных станков, 2005 год

VDA 6.4

BUREAU VERITAS
Certification



СЕРТИФИКАТЫ НА СООТВЕТСТВИЕ ПРОДУКЦИИ И УСЛУГ

Сертификаты на соответствие ручных инструментов DIN/EN 60900, TP TC

Соответствие станков требованиям европейских стандартов (CE)

Подтверждение на внедрение системы согласно НАССР

НАПРАВЛЕНИЯ ДЕЯТЕЛЬНОСТИ UNIOR d.d.

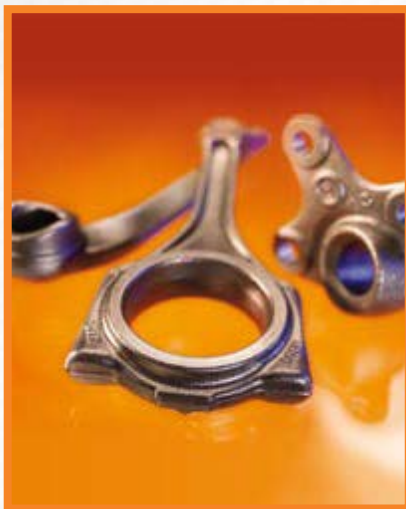

**КОВОЧНОЕ
ПРОИЗВОДСТВО**

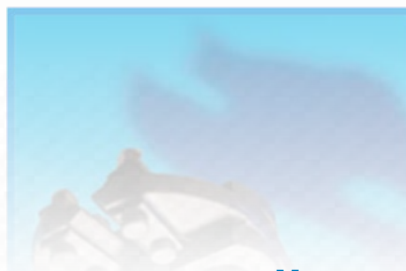

**РУЧНОЙ
ИНСТРУМЕНТ**



**ПОРОШКОВАЯ
МЕТАЛЛУРГИЯ**

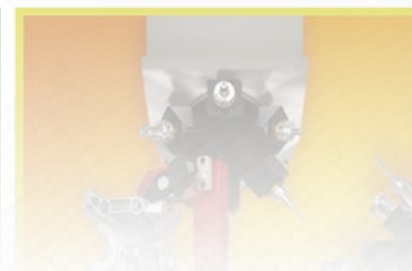

**СПЕЦИАЛЬНЫЕ
СТАНКИ**

КОВОЧНОЕ ПРОИЗВОДСТВО

UNIOR, со своим ковочным производством, является одним из самых важных поставщиков деталей для автомобилей наиболее известных автопроизводителей в Европе.

15%
механическая
обработка
кованых изделий

5%
порошковая
металлургия



80%
Ковка



Одно из 3
Крупнейших
Ковочных
Производств в
Европе



КОВОЧНОЕ ПРОИЗВОДСТВО. ОСНОВНАЯ ПРОДУКЦИЯ



**ПОВОККИ ДЛЯ
МЕХАНИЗМОВ
РУЛЕВОГО
УПРАВЛЕНИЯ
АВТОМОБИЛЕЙ**
(с ежегодным
производством 47 млн.
единиц мы занимаем
самую большую долю
мирового рынка!



**ШАТУНЫ ДЛЯ
АВТОМОБИЛЬНЫХ
ДВИГАТЕЛЕЙ**
((от 1,0 до 6,0
л)) (с ежегодным
производством 15 млн.
единиц мы занимаем
третье место в Европе!)



**ПОВОККИ ДЛЯ
СОБСТВЕННОГО
ИНСТРУМЕНТАЛЬНОГО
ПРОИЗВОДСТВА**



**РАЗЛИЧНЫЕ
ОПОРНЫЕ ДЕТАЛИ
ШАССИ**



**ОБРАБОТКА ВСЕХ
ТИПОВ ПОВОКОВ
ДЛЯ НУЖД
АВТОМОБИЛЬНОЙ
ОТРАСЛИ И ДРУГИХ
КЛИЕНТОВ**

КЛИЕНТЫ ПРОГРАММЫ “КОВОЧНОЕ ПРОИЗВОДСТВО”

НАШИ ЗАКАЗЧИКИ – САМЫЕ ИЗВЕСТНЫЕ АВТОПРОИЗВОДИТЕЛИ:



СИСТЕМНЫЕ ПОСТАВЩИКИ:



ПОРОШКОВАЯ МЕТАЛЛУРГИЯ

Для создания изделий методом порошковой металлургии применяются самые современные технологии и программное обеспечение



ПОРОШКОВАЯ МЕТАЛЛУРГИЯ. ОСНОВНАЯ ПРОДУКЦИЯ

КОМПОНЕНТЫ
ДЛЯ РУЛЕВОГО
УПРАВЛЕНИЯ И
СИСТЕМЫ
ТРАНСМИССИИ

КОРПУСА, РОТОРЫ
ДЛЯ МАСЛЯНЫХ И
ВАКУУМНЫХ
НАСОСОВ

SMC СТАТОРЫ И
РОТОРЫ ДЛЯ
ЭЛЕКТРОДВИГАТЕЛЕЙ

ДЕТАЛИ ДЛЯ
ЗАМКОВ (ДВЕРИ,
ОКНА)

ПЕРЕДАЧИ,
ФЛАНЦЫ

СЪЁМНИКИ,
РАЗПРЕДВАЛЫ

САМОСМАЗЫВАЮЩИ
ЕСЯ ПОДШИПНИКИ
СКОЛЬЖЕНИЯ

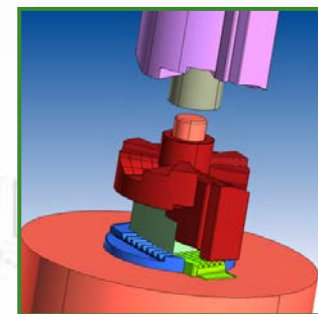
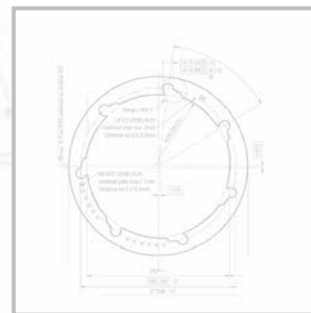
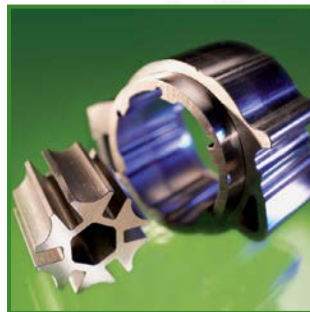

КЛИЕНТЫ ПРОГРАММЫ “ПОРОШКОВАЯ МЕТАЛЛУРГИЯ”

СИСТЕМНЫЕ ПОСТАВЩИКИ:



НАШИ ЗАКАЗЧИКИ – САМЫЕ ИЗВЕСТНЫЕ АВТОПРОИЗВОДИТЕЛИ:



СПЕЦИАЛЬНЫЕ СТАНКИ

Разрабатываем и производим станки с ЧПУ для серийного производства

СОВРЕМЕННЫЕ ТЕХНОЛОГИИ
ОБРАБОТКИ

ОРИГИНАЛЬНАЯ КОНЦЕПЦИЯ
ПРОИЗВОДСТВА СТАНКОВ



СПЕЦИАЛЬНЫЕ СТАНКИ. ОСНОВНАЯ ПРОДУКЦИЯ



МНОГОЦЕЛЕВОЙ
ОБРАБАТЫВАЮЩИЙ
ЦЕНТР FPZ 250

МОДИФИКАЦИИ
- РАСШИРЕНИЕ
ВОЗМОЖНОСТЕЙ



МНОГОЦЕЛЕВЫЕ
СТАНКИ С
ДЕЛИТЕЛЬНО-
ПОВОРОТНЫМ
СТОЛОМ

**НАША
ПРОДУКЦИЯ
ВКЛЮЧАЕТ**



МНОГОЦЕЛЕВЫЕ
ОБРАБАТЫВАЮЩИЕ
СТАНКИ ТИПА UN 1000

СТАНДАРТНЫЕ И
СПЕЦИАЛЬНЫЕ
СТАНКИ ГЛУБОКОГО
СВЕРЛЕНИЯ

МНОГОЦЕЛЕВЫЕ
СТАНКИ ДЛЯ
ЦЕНТРОВАНИЯ И
ТОРЦЕВАНИЯ



КЛИЕНТЫ ПРОГРАММЫ “СПЕЦИАЛЬНЫЕ СТАНКИ”

НАШИ ЗАКАЗЧИКИ – САМЫЕ ИЗВЕСТНЫЕ АВТОПРОИЗВОДИТЕЛИ:



DAIMLER



Mercedes-Benz



РУЧНОЙ ИНСТРУМЕНТ

UNIOR - хорошо известная торговая марка качественного инструмента для разных сфер применения во многих Европейских и других странах мира. Длительный срок эксплуатации инструментов UNIOR обеспечивается богатыми традициямиковки, применением новых технологических методов и высококачественных материалов, таких как хромованадиевая сталь. Дизайн, разработка и производство инструментов UNIOR всегда осуществляются в соответствии с требованиями заказчиков. Ориентирование на потребителя гарантирует исключительную адаптируемость, эффективность и эстетический внешний вид инструментов. Производство ручных инструментов, с ассортиментов более 5000 наименований, включает различные методы и операции. UNIOR, среди прочих групп инструментов, производит ключи, шарнирно-губцевый инструмент, отвертки, электроизолированный инструмент, съемники, ножницы, мебель, сантехнический инструмент и многое другое.



ОДИН ИЗ ПЯТИ ВАЖНЕЙШИХ
ПРОИЗВОДИТЕЛЕЙ РУЧНОГО
ИНСТРУМЕНТА В ЕВРОПЕ



ИННОВАЦИОННЫЕ РУЧНЫЕ ИНСТРУМЕНТЫ



Экономическая эффективность обеспечивает как минимум в 3 раза более длительный срок службы по сравнению с прочими стандартными инструментами.



Оптимальная конструкция инструментов UNIOR обеспечивает более высокую износостойкость и длительность использования, что приводит к повышению экономического эффекта.



Эргономичный дизайн инструментов UNIOR позволяет затрачивать меньше усилий при работе.



Функциональность инструментов UNIOR выражается в более эффективном использовании рабочего времени.



Разработка инструментов обеспечивает повышенную производительность.



Безупречность инструментов UNIOR выражается в полной адаптации к объекту работы. Соскальзывания и повреждения исключаются.



Ручные инструменты UNIOR спроектированы и произведены при оптимальном соотношении цены и качества, гарантируя максимальный экономический эффект для пользователя.



Сотрудничество в области разработки решает специфические задачи через создание специальных инструментов по запросам потребителей.



Гибкость и контроль всех процессов выражается в быстрой реакции на запрос потребителя.

АССОРТИМЕНТ



гаечные ключи



торцевые
головки



шарнирно-
губцевый
инструмент

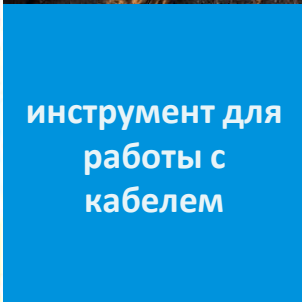

инструмент для
работы с
кабелем



изолированный
инструмент
1000V



сантехнический
инструмент



ножницы,
болторезы

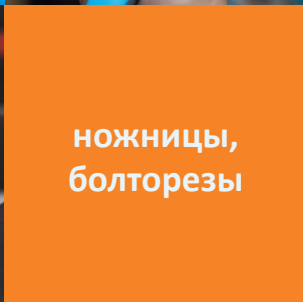

отвертки

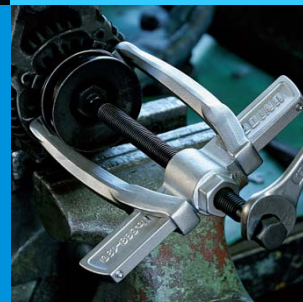

съёмники

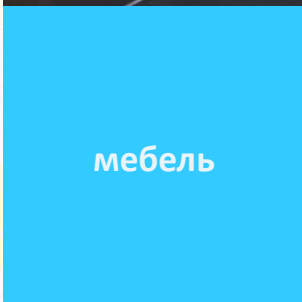

мебель



пневматический
инструмент

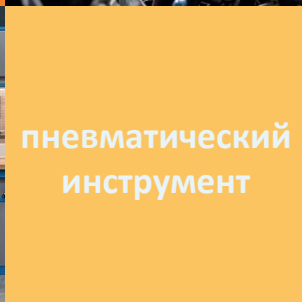

мерительный
инструмент

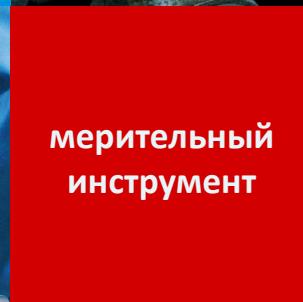

АССОРТИМЕНТ



инструмент для
электроники



автомобильный
инструмент



дополнительны
й инструмент

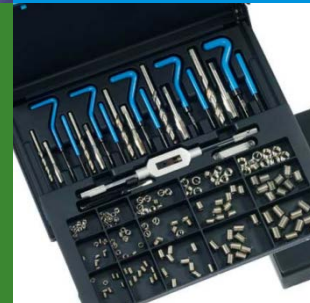
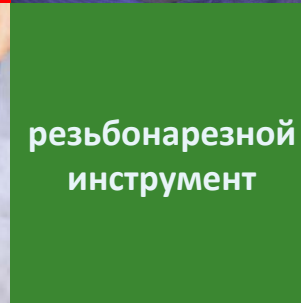
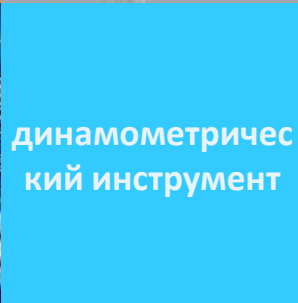
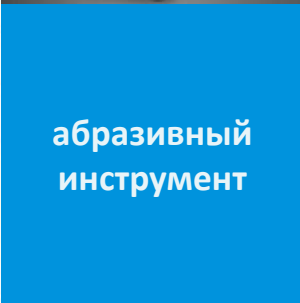
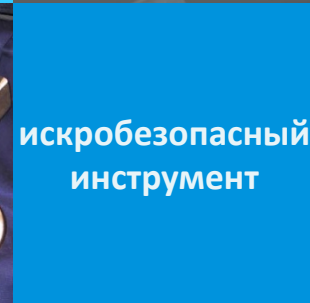
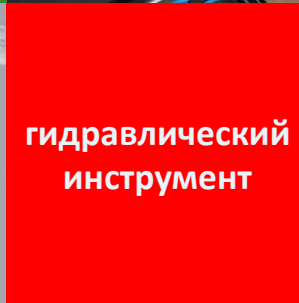
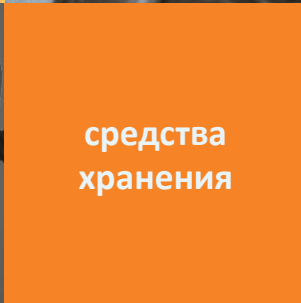
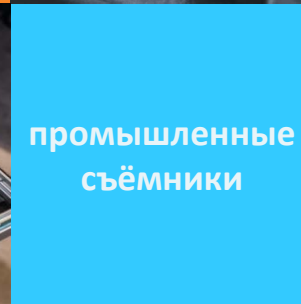
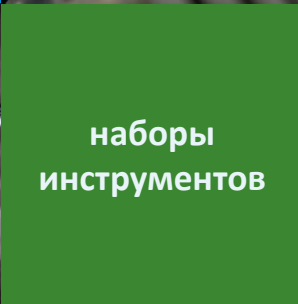
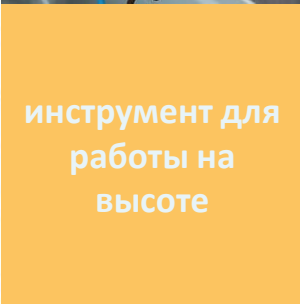

КЛИЕНТЫ ПРОГРАММЫ “РУЧНОЙ ИНСТРУМЕНТ”

НАШИ ЗАКАЗЧИКИ – ИЗВЕСТНЫЕ ПРЕДПРИЯТИЯ РОССИИ:



ПРЕИМУЩЕСТВА РАБОТЫ С УНИОР ПРОФЕШНЛ ТУЛЗ





1919

2019

ООО "Униор Профешнл Тулз"

Головной офис

196105, Санкт-Петербург,

улица Благодатная, д.63/1, литер Д

Тел./факс: (812) 449-83-50, (812) 449-83-51

unior@unior.ru

Подразделение в Екатеринбурге

620049, Екатеринбург,

переулок Автоматики, д.1, литер Б

Тел./факс: (343) 345-37-74

ekb@unior.ru



ANNIVERSARY

100
UNIOR[®]

A century of excellence for next millennium